

JB LIGHTING

P9 330 W BEAMSPOT

コンパクトなスポットライト
前明かりとして
またビームライトとして！！



Output
15,000
lumen

Zoom
3.4°-54°
(1:15.9)

only
17 kg
weight

330 W
white light
LED

Made in
GERMANY

...JUST BRILLIANT



P9 ビームスポット トップクラスエンターテイナー

P9は、非常に多機能で効果的、かつコンパクトでありながら、非常に高速なパンチルト動作を実現します。

330 WのLEDパワーと15,000 lmの出力を持つこのモデルは、光量の点で大きな役割を果たすだけではありません。

3つの補正フィルター、 $3.4^{\circ} \sim 54^{\circ}$ (1:15.9)のズーム範囲、精密な光学系と軽量化により、同サイズのエフェクトスポットライトよりも汎用性が高くなっています。

CMYカラーミキシング、7色カラーフィルター付きカラーホイールなどの装備により、同サイズのエフェクトスポットライトよりも汎用性に優れています。

2つの補正フィルターとリニアCTO、2つのゴボホイール、3面プリズムとフロストフィルターなど、まさに「マルチファンクショナルツール」です。

P9はロックでフレキシブルな使い方ができ、テレビ出演や他のタイプのイベントと同じように、ツアーでのバンドライブを楽しむことができます。

P9は、多才なクイックチェンジャーアーティストとして、以下のような機能を備えています。

- ・ $3.4^{\circ} \sim 54^{\circ}$ のズーム (1:15.9)
- ・ROTゴボホイール×1枚、FIXゴボ×11
(ROTゴボホイールは7枚のROTゴボを備えております)
- ・7色カラーホイール×1枚
(高CRIフィルター、CTBフィルターも含まれております)
- ・CMYカラーミキシングユニット、リニアCTO
- ・電子ストロボ機能
- ・3面プリズム機能
- ・無段階調整フロストフィルター
- ・超静音設計: 29dB(A)
- ・無段階調整可能な高速アイリス
- ・フリッカーフリー
- ・カメラモード 100/120/600ヘルツおよび3キロヘルツ
- ・持ち運びが簡単な4つのキャリングハンドル
- ・大型レンズ(φ135mm)

7 rotating gobos



11 fixed gobos



7 brilliant colors



CMY + variable CTO



輝度を落とさずにCTB補正できる

P9のカラーホイールには、特にCTBフィルター(8500K)が搭載されており、ゴボを使用すると自動的にセットされ、明るさを損なうことなくゴボの色ずれを補正することができます。P9の光学系は、筐体内部の反射光を利用して明るさを自動補正しています。さらに、P9はHigh CRIフィルターを搭載し、色温度5800K、CRI≥90を達成し、フロントライト用途にも最適な製品となっています。



CTB filter neutralises gobo color shift



Front light application without filter



Perfect skin tones thanks to High CRI filter

JBスライドインテクノロジー

ゴボの交換やクリーニングがあつという間にできます。すべてのモジュールは、JBらしく、工具や手動でのケーブル切断なしで取り外すことができます。



ズーム範囲: 3.4° ~ 54° (1:15.9)

光学系は15,000ルーメンの出力で、狭い3.4°のビームから広い54°のスポットまで調整可能で、非常にシャープで鮮やかな光束を作り出します。それでも不十分な場合は、2つのビームリデューサーゴボ(4mmと6mm)を使用して、極めて狭角で絶対的に平行なビームを作り出すことができます。さらに、P9はズーム全域で安定した高輝度と豊かな色再現性が光るエフェクトフルマシンです。

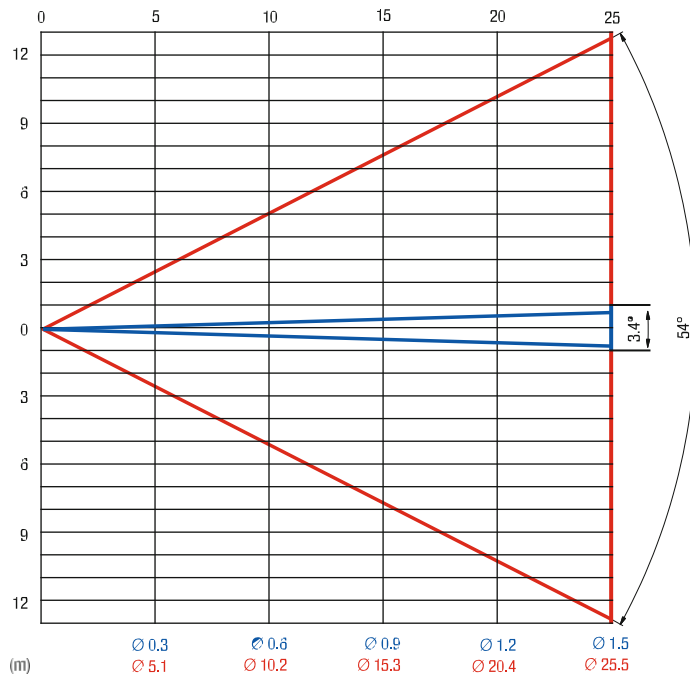

Minimal zoom: 3.4°



Maximum zoom: 54°

3セクションプリズム & フロストフィルター

P9のゴボは、3面プリズム機能とフロストフィルターを組み合わせることができます。プリズムは回転式で、異なる速度で無段階に回転させることができます。

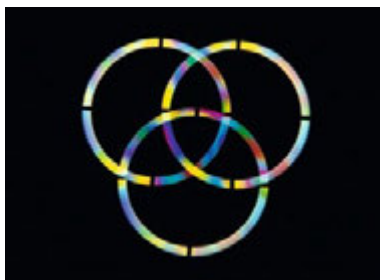

3-section prism



Prism and circle gobo in rapid rotation



... or slowly rotating.

CMY COLOR MIX (カラーミックス)

P9のCMYカラーミキシングユニットは、色域をほぼ無制限に広げます。また、パステル調の色調も妥協することなく混ぜることができます。



フォトメトリックデータ

P9 HP(ハイパワー)は、3つの光色で使用可能!
— 6800K、5800K、3200K —

6800 K, 15,000 lm output, CRI ≥ 70
Basic color of the P9 HP



P9はロックンロール等、あらゆるステージで活躍します。エフェクトスポットライトとして、あらゆる種類のフェスティバルやイベントで活躍します。魅力的なショーをお届けします。

5800 K, 10,000 lm output, CRI ≥ 90
with High CRI filter



照明性能の焦点が、色表現と自然な肌色であるならば、高CRIフィルターを備えたP9は完璧に脚光を浴びることになります。

3200 K, 7,000 lm output, CRI ≥ 90
with CTO filter



P9は、非常に汎用性の高いスポットライトです。CTOフィルターにより、ハロゲン環境にも簡単に溶け込みます。テレビや劇場で、非常に静かなだけではありません。

相対分光分布

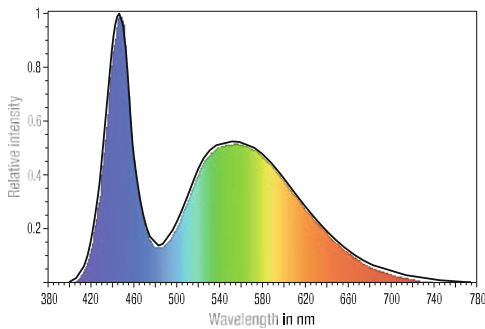

色度座標 X,Y CIE 1931

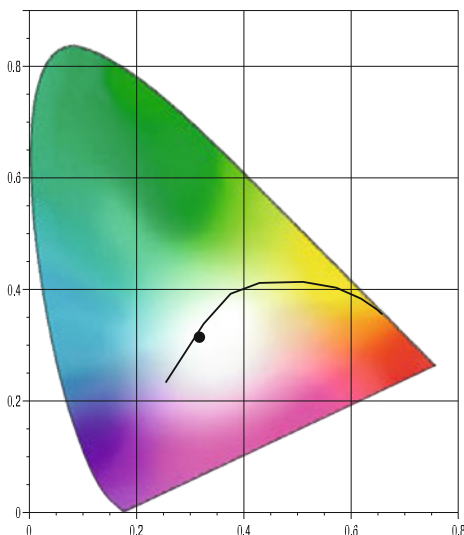

相対分光分布

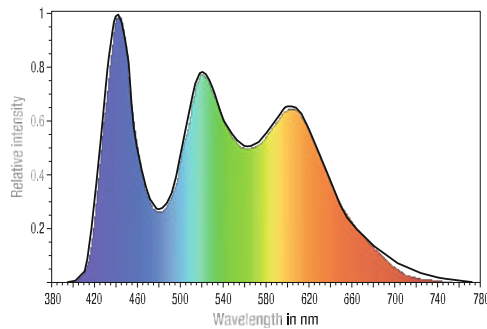

色度座標 X,Y CIE 1931

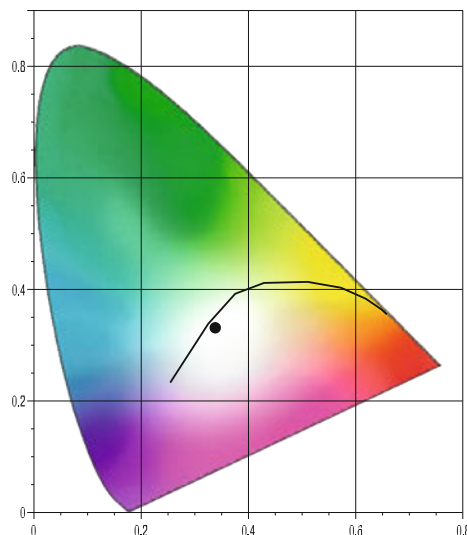

相対分光分布

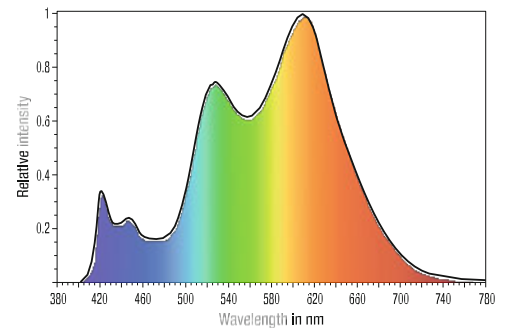

色度座標 X,Y CIE 1931

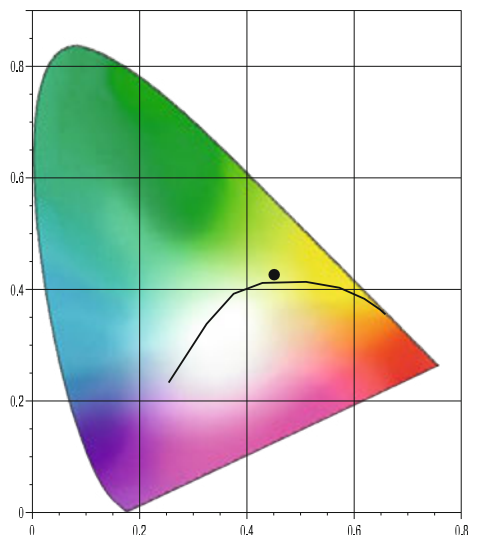

技術仕様書



光学・光源

- ・330W白色光LEDモジュール
- HP(ハイパワー): 6800K、25000 lm(出力15000 lm)、CRI \geq 70
- ・ズームレンジ 3.4° - 54° (1: 15.9)
- ・大型レンズ ϕ 135 mm
- ・> 20,000時間以上の寿命
- ・フリッカーフリー動作、カメラモード。100、120、600 Hzおよび3 kHz



効果

- ・FIXゴボホイール×1枚(FIXゴボ×11枚+オープン)
- ・ROTゴボホイール×1枚
- (ローテートとインデックス機能を持ち交換可能なゴボ7枚[多色ゴボを含む]+オープン)
- ・FIXカラーユニット
- ([フルカラー/ハーフカラー7色]+リニアCTO+オープン)
- ・CTBフィルター(8500K)、ゴボ使用時自動色補正機能
- ・高CRIフィルター。5800K、CRI \geq 90
- ・CTOフィルター 3200K、CRI \geq 90
- ・高速で均一な色彩を実現するCMYカラーミキシングユニット
- ・フロストフィルター
- ([5°、交換可能]、オプションで別途フロストを追加可能)
- ・3面プリズム機能、回転・インデックス可能
- ・電動式無段階調整高速アイリス
- ・エレクトリックディマー 0%~100
- ・電子ストロボ機能
- ・スパークル効果
- ・オートフォーカス機能付きフォーカスシステム



ムービング

- ・高分解能、強力な3相ステップモーター
- ・高精度、超高速、静音設計
- ・パン540° /チルト280



制御・プログラミング

- ・USIT DMX-512、RDM
- ・Art-NetおよびsACNによるイーサネットインターフェイス
- ・ワイヤレスDMX / RDM ,LumenRadio CRMX TiMo
- ・ソフトウェアアップデート用ミニUSB
- ・スタンドアロンモード、マスター/スレーブ機能
- ・エラー解析、DMX解析



構造

- ・JB-Lighting独自のスライドインモジュール技術
- ・4つのキャリングハンドルを備えた堅牢な設計。
- ・パン/チルト搬送ロック
- ・ファンコントロールによる静音設計、29dB(A)
- ・ファンクションキーとバッテリーバッファを備えたLCDディスプレイ(電子回転式)
- ・ノイトリック 5ピン XLR IN/OUT
- ・ノイトリック イーサコン
- ・ノイトリック パワーコン TRUE1 IN/OUT



リギング

オリジナルCamloc®付きオメガブラケット2個、4種類のカムロックで素早く簡単に設置可能



電源

最大消費電力 460 VA
入力電圧範囲 100 V-240 V, 50/60 Hz



サイズ

寸法 幅398×高さ609×奥行き264(mm)
重量:17kg



付属品

フレキシブルラバーケーブル(長さ2m、1.5mm \times 3芯)
オメガブラケット2個

Dimensions:

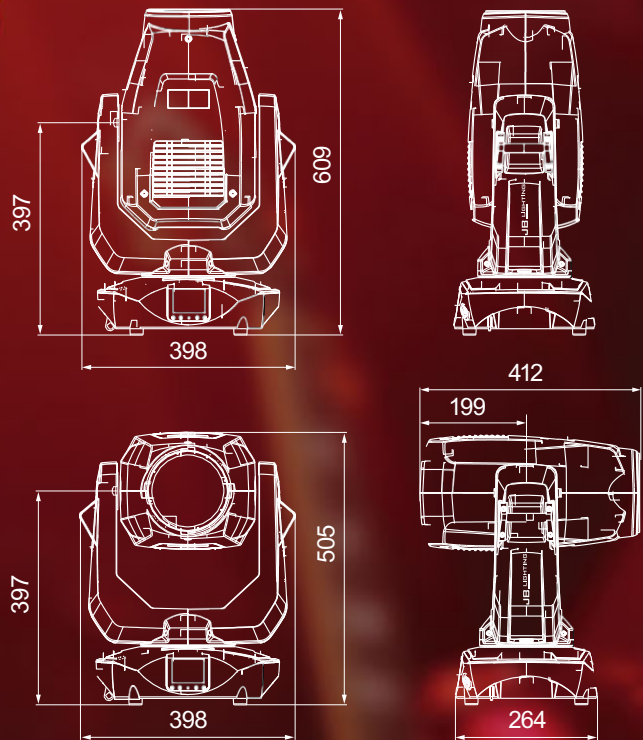

日本語カタログサイト

JB LIGHTING

MAIL : INFO@JB-LIGHTING.JP

TEL : 03-4335-9111